

intuis PRESTANCE

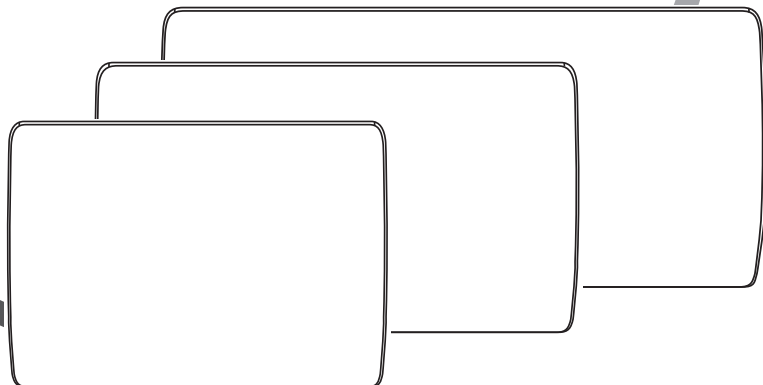

Használati utasítás

HU

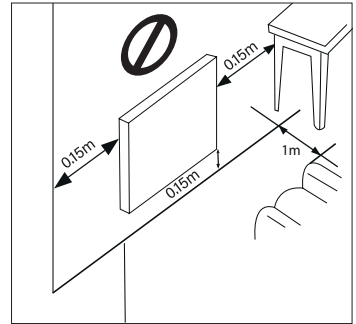
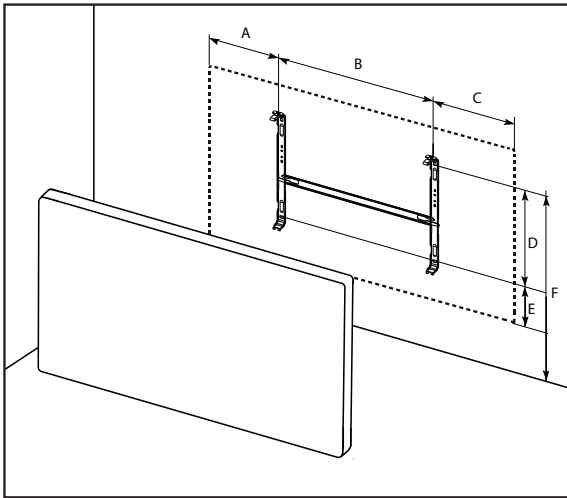

				A	B	C	D	E	F
	o	E217113	1000W	226	178	226	258	55	460
	o	E217115	1500W	235	320	235	258	55	460
	o	E217117	2000W	272,5	405	272,5	258	55	460

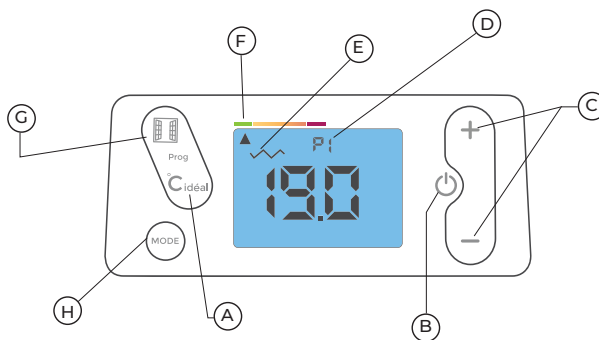

A: Ideális hőmérsékleti beállítás visszaállítása

B: Fűtés indítása / leállítása

C: Hőmérséklet beállítása

D: Program mód

E: Fűtés aktív

F: Viselkedés mutató



G: „Nyitott ablak” érzékelés aktív

H: Üzem módváltó gomb

Elektromos csatlakozás

- A telepítésnek meg kell felelnie a telepítés helye szerinti országban hatályos szabványoknak (**NFC 15-100 Franciaország esetében**).
- A készüléket **230 V 50 Hz** elektromos hálózathoz kell csatlakoztatni.

Gyors indítás

- Fűtés indítása / leállítása: 
- A kívánt hőmérséklet beállítása: \oplus és \ominus
- Az üzemmód kiválasztása: 

Komfort: A hőmérséklet a \oplus és \ominus gombokkal állítható.

ECO: A hőmérséklet 3,5 °C-kal történő csökkentése a komfort helyeztethető képest.

Fagyvédelem: A helyiség hőmérsékletét hozzávetőleg 7°C-on tartja.

AUTO: Programozás üzemmód «**AUTO**» vagy «**előre meghatározott**»: Tartsa lenyomva 3 mp-ig a  gombot

Az idő beállítása

- Egyszerre nyomja le 3 mp-ig a  és **C_{ideál}** gombokat.
- 6 órát meghaladó áramkimaradás esetén újra be kell állítani a készülék óráját.



Programozás

A programozás menüben: „Pr” megjelenik a képernyőn. Nyomja meg a \oplus vagy a \ominus gombot a „Hr” funkció kiválasztásához, majd a  gombot az érvényesítéshez.

- Nyomja meg a \oplus vagy a \ominus gombot az óra beállításához, majd a  gombot az érvényesítéshez.

Nyomja meg a \oplus vagy a \ominus gombot a percek beállításához, majd a  gombot az érvényesítéshez.

A dátum beállítása

- A hét napjainak beállítása (JO: LU = hétfő, JO: MA = kedd, JO: ME = szerda, stb.) a \oplus vagy a \ominus gombokkal.
- A  gombbal érvényesítse.
- Kilépéshez nyomja le a \oplus vagy a \ominus gombot a léptetett menü „Exit” kijelzéséig.
- A  gombbal érvényesítse a kilépéshez.

Egyszerű lezárás

Tartsa lenyomva egyszerre 3 mp-ig a \oplus és a \ominus gombokat a billentyűzet lezárásához vagy feloldásához.



Lezárás kóddal

Lehetősége van a billentyűzetet egy 4 számjegyű kóddal lezárni.

Feloldáshoz: Tartsa lenyomva egyszerre 10 mp-ig a \oplus és a \ominus gombokat. A „CODE” szó megjelenik. Az érvényesítéshez nyomja meg a  gombot.



A \oplus és a \ominus gombok segítségével válassza ki az első számjegyet, majd az érvényesítéshez nyomja meg a  gombot.

Ismételje meg ezt a műveletet a további három számjeggyel. **Feloldáshoz:** Egyszerre tartsa lenyomva 3 mp-ig a \oplus és \ominus gombokat. Egyszerűen adja meg a korábban kiválasztott zárkódot.

Használja a \oplus és a \ominus a számjegy kiválasztásához, majd a  gombbal érvényesítse. Ismételje meg a műveletet az utolsó számjeggyel. A  gomb segítségével fejezze be a műveletet. Ha a kódja megfelelő, a készülék felold.

Gazdaságossági funkciók

Gazdaságos üzemmód: Addig nyomja meg egymás után a  gombot, amíg az „ECO” felírat megjelenik.

Tartsa lenyomva 3 mp-ig a  gombot, amíg az ECO beállított hőmérséklet nem villog. A módosításhoz nyomja meg a \oplus vagy a \ominus gombot. Az érvényesítéshez nyomja meg a  gombot.

Fagyvédelmi üzemmód: Addig nyomja meg egymás után a  gombot, amíg a fagyvédelmet jelző „Hg” felírat megjelenik.

Nyitott ablak érzékelő

A helyiségben érzékelt hirtelen hőmérséklet-csökkenés esetén ez a funkció automatikusan leállítja a fűtést (pl. nyitott ajtó vagy ablak esetén).

A funkció bekapcsolásához nyomja meg a gombot és a szimbólum megjelenik a képernyőn.

- A szimbólum villog, amikor a fűtés az érzékelés következtében leáll.

- A gomb egyszeri megnyomása automatikusan visszakapcsolja a fűtést.

A funkció kikapcsolásához nyomja meg a gombot.

A szimbólum eltűnik a képernyőről.

Viselkedésjelző

Ez a jelző lehetővé teszi a komfort hőmérséklet beállításának optimalizálását. A kurzor, helyzetétől függően felhívja a felhasználó figyelmét, hogy a beállítás gazdaságos-e vagy sem.

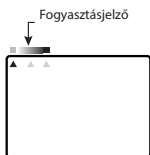

Ha a kurzor a zöld jelzésen áll, a beállított hőmérséklet az ajánlott 19°C vagy annál alacsonyabb. A kurzor a beállítási érték megváltoztatásakor jelenik meg.

Fűtésjelző

A jel mutatja a készülék bekapcsolását. Amikor a kívánt hőmérséklet beállt, a jelzés a fűtési igénynek megfelelően megjelenik és eltűnik.

Ideális hőmérséklet

Ez a funkció automatikusan szabályozza a készüléket, hogy az maximális megtakarítás mellett biztosítsa a kényelmet.

- A **C_{ideál}** gomb egyszeri megnyomása

A komfort és ECO hőmérsékletek visszaállnak a komfort esetén a 19°C-os, az ECO esetén a 15,5 °C ajánlott hőmérsékletekre.

- A **C_{ideál}** gomb 10 mp-en keresztül megnyomása

A készülék AUTO üzemmódba áll, az energiatakarékos funkciók bekapcsolnak és a komfort és ECO hőmérsékletek visszaállnak a komfort esetén a 19°C-os, az ECO esetén a 15,5°C ajánlott hőmérsékletekre.

Kiegészítő funkciók beállítása

Ez a menüpont lehetővé teszi bizonyos opciók lezárását vagy feloldását, valamint bizonyos beállítások módosítását.

A **NIVI** eléréséhez nyomja meg a gombot és megjelenik a képernyő.

A és **Mode** gombok 3 mp-ig tartó lenyomása elérhetővé teszi a különböző paraméterek beállítását:

A és a **Mode** gombok 3 mp-ig tartó lenyomására a kijelzőn megjelenik a **NIVI**. A gomb 3 mp-ig tartó lenyomásával a különböző paraméterek beállítását éri el.

Háttérvilágítás: időzített (1) vagy folyamatos (0).

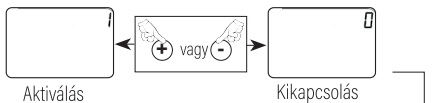

Keretezés: a CONFORT hőmérséklet beállítás korlátozása (a funkció lényege, hogy a felhasználó ne tudja +/- 2 °C-kal növelni vagy csökkenteni a hőmérsékletet).

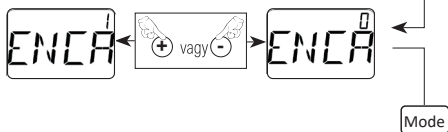

Celsius vagy Fahrenheit fok:

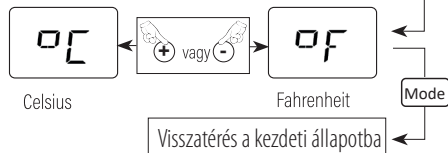

Előre meghatározott programok P1/P2/P3

Ha a hét minden napjához hozzá akar rendelni egy programot, ehhez:

- Nyomja meg egyszerre 3 mp-ig a és a **C_{ideál}** gombokat.

- A kijelzőn megjelenik a „Pr”, nyomja meg a Mode gombot.

- A léptetett menü vagy a gombjai segítségével rendelje hozzá a hét egyes napjaihoz az egyik (előre meghatározott vagy testre szabott) programot.

- A Mode gombbal érvényesítse, a kijelzőn megjelenik a „Pr”.

- Kilépéshez nyomja le a vagy a gombot a léptetett menü „Exit” kijelzéséig.

P1: 5 óra és 9 óra között és 17 óra és 23 óra között

P2: 5 óra és 9 óra között, 12 óra és 14 óra között, és 17 óra és 23 óra között

P3: 5 óra és 23 óra között

Személyre szabható programok

P4/P5/P6: ezt a három programot, a 4. programmal kezdve (**P4**) 3 időszámban testre szabhatja.

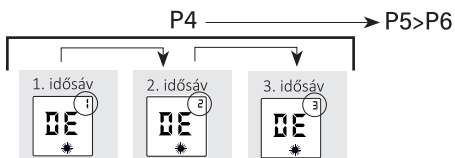

Először programozza be az 1. időszámb a kezdési időpont módosításával a \oplus vagy a \ominus gombokkal, a **Mode** gombbal érvényesítse, majd azonos módon programozza be a végének az időpontját. Majd a **Mode** gomb segítségével érvényesítse a 1. időszámbot.

Ugyan így járjon el a másik két időszámb esetén (ha szükséges).

Ön éppen most végzett el egy testre szabott programozást.

Ugyan így járjon el a másik két időszámb, **P5** és **P6** esetén (ha szükséges).

KARBANTARTÁS

- A készülék teljesítményének megőrzése érdekében rendszeresen portalanítani szükséges a belső részeket a levegő be- és kimeneti nyílásainak porszívózásával.
- Lehetőség szerint használjon univerzális felületaktív tisztítószerket (szappan stb.) és mikroszálas törülköndőt. Az egyszerű portalanításhoz egy rongy is elegendő. A karbantartást áramtalanított állapotban kell elvégezni.